



PHOENIX ST II ВХП

1/10 4WD ЭЛЕКТРИЧЕСКИЙ СТАДИУМ-ТРАК



№.6540-F

№.6539-F



Модель не является игрушкой. Прочтите руководство внимательно, перед использованием

Руководство может быть изменено, согласно замене комплектации модели.

РУКОВОДСТВО ПОЛЬЗОВАТЕЛЯ

ГАРАНТИЯ

Компания Thunder Tiger гарантирует отсутствие дефектов в комплекте этой модели. Сумма гарантийного ремонта ни в коем случае, не превысит стоимость покупки изделия. Гарантия не распространяется на дефекты, приобретённые во время пользования, или модификации. Некомплектность должна быть оглашена в течении 60 дней после приобретения товара. Детали не будут высланы, или заменены без подтверждения покупки. Поэтому внимательно исследуйте комплект при покупке. Для замены, или дополнения комплекта, сервис-центр должен получить подтверждение покупки и сам комплект. Если вами был обнаружен дефект, или некомплектность, пожалуйста, свяжитесь с местным поставщиком. **ВНИМАНИЕ!** Поставщик не сможет следовать положениям гарантии, если сборка, или использование модели уже были начаты.



ВСТУПЛЕНИЕ

Благодарим вас за приобретение изделия компании Thunder Tiger. Надеемся, что вы получите много часов удовольствия, управляя этой моделью. Thunder Tiger старается предложить вам наилучший уровень качества изготовления и обслуживания. Мы тестируем наши модели в соревнованиях, по всему миру, чтобы обеспечить передовое качество. Мы предоставляем техническую поддержку на сайте www.thundertiger.com, через форум. Специалисты ответят вам на все возникшие технические вопросы. Пожалуйста, прочтите инструкцию внимательно, чтобы лучше изучить вашу модель со всех сторон. www.thundertiger.com

ПРЕДУПРЕЖДЕНИЯ

Данное изделие не является игрушкой. Это масштабная модель, содержащая высокоточную электронику. Поэтому использование её детьми, без взрослой помощи не рекомендуется. Держите данное руководство под рукой, даже после окончательной сборки модели. Не запускайте модель во время дождя, грозы. Не запускайте модель в людных местах, рядом с аэропортами, или в зонах неразрешённых к запуску радиоуправляемых моделей. Это изделие, его части и инструменты, используемые для сборки – могут нанести вред здоровью. Пожалуйста, будьте бдительны при сборке и использовании модели. Держите конечности подальше от действующих роторов. Сверьтесь с частотным диапазоном.

Некоторые частоты, могут быть запрещены в вашем регионе. Проверяйте, не запускают ли другие моделисты изделия, вблизи от вас, на той же частоте что и вы. Осуществляйте процедуру зарядки батарей корректно. Не прикасайтесь к модели сразу после использования, она может быть горячей. Не заклинивайте мотор, регулятор скорости может повредиться. Актом покупки и сборки данной модели, пользователь принимает всю ответственность, возлагаемую на него в случаях нанесения ущерба, или причинения вреда здоровью, вызванных использованием данного изделия. Если пользователь не готов принять ответственность, он должен вернуть модель поставщику в предпродажном состоянии. Если сборка модели была начата, возврат модели не возможен! **ВНИМАНИЕ!**: Чтобы исключить пожароопасные ситуации, всегда вынимайте батарею из модели после использования. Не оставляйте батарею подключённой при длительном хранении.

СОДЕРЖАНИЕ

Вступление	Функция поворота
Предупреждения	Настройка регулятора скорости
Необходимые компоненты	Амортизаторы/колёса и шины
Зарядка батареи	Основы вождения
Подготовка шасси	Подсказки водителю
Установка батареи передатчика	Устранение неполадок
Передатчик	

ТРЕБУЕТСЯ ДОПОЛНИТЕЛЬНО

Комплект RTR включает:



2х-канальный передатчик/
Стандартное серво



Набор бти-гранных ключей:
1,5мм/2,0мм/2,5мм/3,0мм



Крестовидный инструмент



Регулятор скорости 8050



Мотор SUPER 17 (17 витков)

ДОПОЛНИТЕЛЬНО НЕОБХОДИМО:



8 AA элементов питания
для передатчика



7,2В Зарядное устройство



7,2В батарея
2974 1В Ni-MH батарея 7,2В/3000
2977 1В Ni-MH батарея 7,2В/4200

НЕОБХОДИМЫЕ ИНСТРУМЕНТЫ:



M3

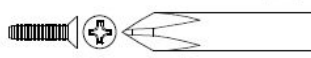

M2

Крестовые отвёртки

1 ЗАРЯДКА БАТАРЕИ

(З/У не включено в комплект)

- a. Как только батарея готова к зарядке, вставьте з/у в розетку, затем подключите к нему батарею.
- b. Наблюдайте за зарядом батареи, с помощью ДИОДА-индикатора на адаптере. Когда зарядка завершена, отключите батарею от З/У. Продолжение процесса зарядки, использование несовместимых адаптеров, может привести к повреждению батареи. Следите за тем, чтобы батарея не перегрелась.
- c. Убедитесь, в том, что батарея полностью разряжена, перед зарядкой. Если нет разрядите её подключив к ней электромотор. Когда он остановится, значит, батарея разряжена.
- d. Рекомендуется дать батарею остыть перед зарядкой.



2 ПОДГОТОВКА ШАССИ



a. Отожмите зажимы кузова (2 клипсы) и снимите его.



b. Выпрямите антенну и вставьте её в крепление, проденьте сквозь корпус.

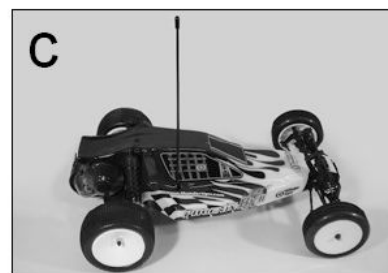

c. Пропустите антенну сквозь трубку-изолятор (не обрезайте антенну, если она длиннее трубки). Вставьте трубку – изолятор в крепление на корпусе.

3 ПОДГОТОВКА РАДИО

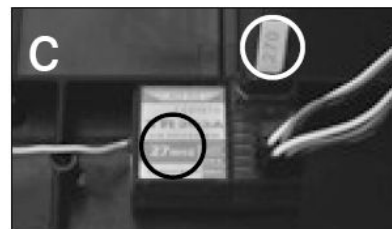

- Установите антенну на передатчик.
- Проверьте частоту на кристалле передатчика
- Проверьте частоту на кристалле приёмника. Частоты обоих должны совпадать. Убедитесь, что рядом с вами нет моделистов работающих на такой же частоте. Сбои в радиороботе вызывают повреждённые кристаллы устройств, или перехват управления другими людьми, работающими на той же частоте.

4 УСТАНОВКА БАТАРЕИ ПЕРЕДАТЧИКА



- Установите 8 AA элементов питания в передатчик, соблюдая полярность.
- Установите батарею питания в автомобиль и подключите к регулятору скорости.

ВНИМАНИЕ! Будьте внимательны при подключении батареи к регулятору скорости, несоблюдение полярности может сжечь регулятор.

5 РАБОТА С РАДИО



- Всегда сперва включайте передатчик, затем приёмник.
- Выключайте сперва приёмник, затем передатчик.
- Если вам понадобилось изменить направление работы серво, используйте специальные тумблеры на торце передатчика. ST – тумблер реверса рулевой системы TH – тумблер газа. Не меняйте местами контакты батареи – это сожжёт вашу электронику. Если необходимо подстроить серво, или газ используйте триммеры на передатчике.

ВНИМАНИЕ! Не пользуйтесь севшими батареями для передатчика и автомобиля, в противном случае вы рискуете потерять контроль над машиной.

6

ФУНКЦИЯ ПОВОРОТА

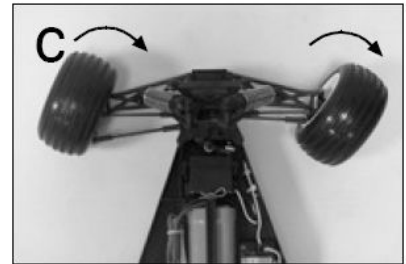
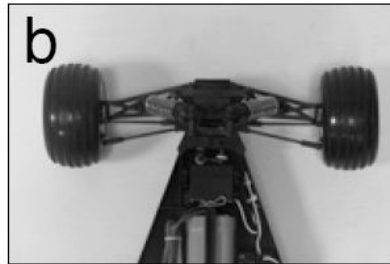
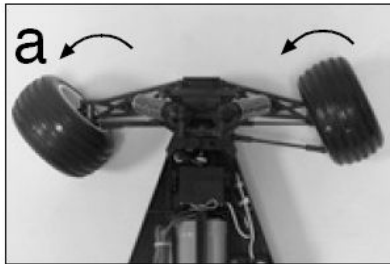

a. Проверьте, как реагирует машина на поворот рулевого колеса передатчика. Если, при повороте рулевого колеса влево, колёса машины поворачиваются вправо, реверсируйте канал поворота (ST).

b. Отпустите рулевое колесо. Колёса должны встать по центральной оси машины. Если нет, используйте тримминг поворота.

c. Поверните рулевое колесо вправо. Колёса машины должны повернуться вправо.

7

ПОДСТРОЙКА РЕГУЛЯТОРА СКОРОСТИ

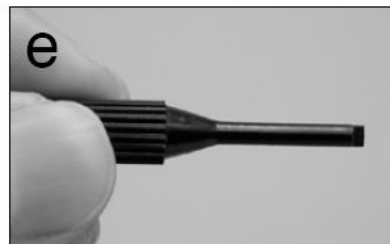
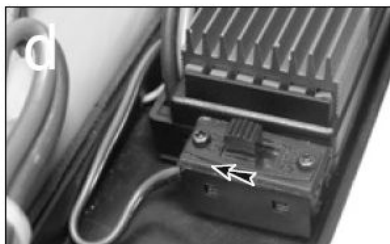
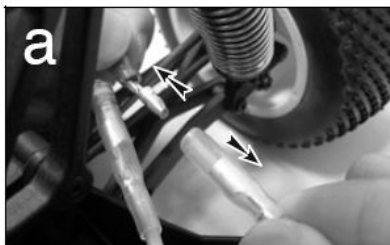

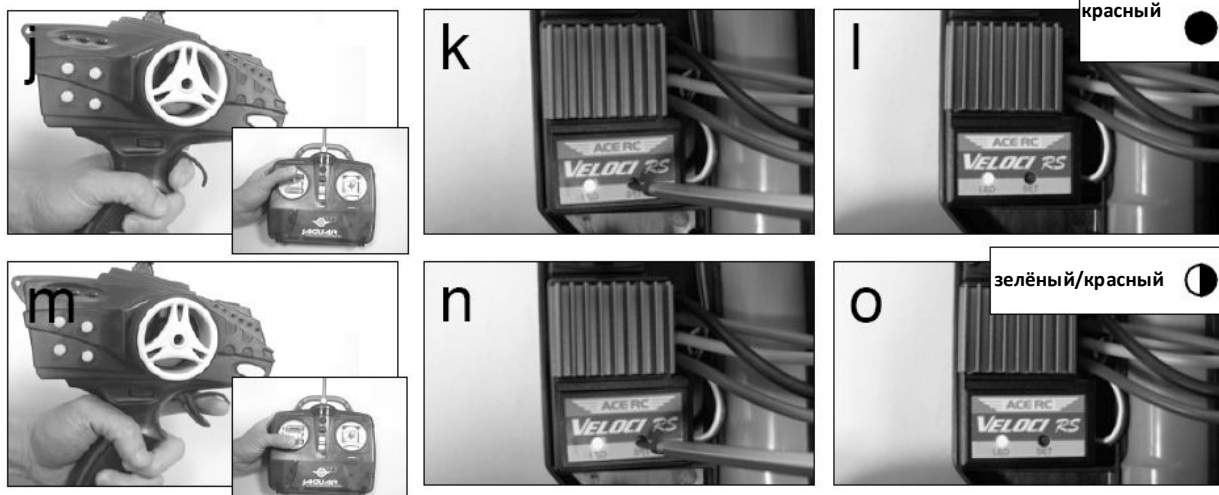

На рисунке изображена схема подключения регулятор скорости VELOCi-RS (вариант RTR). Перед первым запуском модели, вам необходимо выставить три точки. НЕЙТРАЛ/ПОЛНЫЙ ГАЗ/ТОРМОЗ.

- а. Убедитесь, что мотор отключён, или поставьте модель так, чтобы колёса не касались земли.
- б. Включите передатчик.
- в. Подключите батарею питания
- г. Включите тумблер регулятора скорости.
- д. Возьмите маленькую отвёртку из комплекта.
- е. Нажмите ей кнопку set-up на регуляторе и удерживайте в течении 3х-секунд.
- г. Диод будет мигать КРАСНЫМ/ЗЕЛЁНЫМ. Регулятор в режиме настройки.
- h. Оставьте ручку газа в нейтральном положении с триммером газа установленным по середине.
- и. Нажмите кнопку set-up, настройки нейтрала сохранятся и будет гореть ЗЕЛЁНЫМ
- j. Дайте полный газ на передатчике (ручку вверх).
- к. Нажмите кнопку set-up, удерживая ручку газа в этом положении.
- l. Настройка газа сохранена и диод горит КРАСНЫМ.
- м. Поставьте ручку газа в положение тормоз (вниз до упора/по желанию)
- п. Нажмите кнопку set-up с ручкой газа в положении тормоза.
- о. Настройка тормоза сохранена. Диод мигнёт 3 раза, затем начнёт гореть стабильным светом.

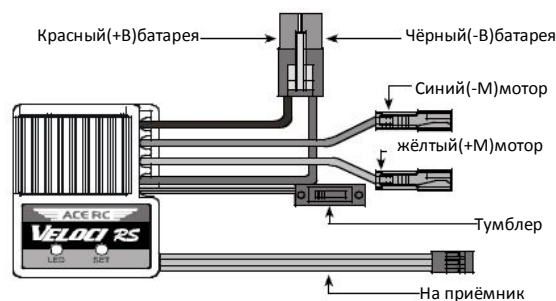

ПОЗДРАВЛЯЕМ

Ваш регулятор скорости настроен, подключите мотор и можете ехать!

- Возьмите себе за правило! Передатчик включается первый и выключается последний.
- Если вы допустили ошибку во время настройки регулятора скорости, ничего страшного! Отключите батарею питания на 10 секунд и включите снова. Затем повторите процедуру настройки от начала до конца.
- Если у вас возникают сложности с настройкой, обратитесь за помощью к более опытному моделисту.

8 ОСОБЕННОСТИ РЕГУЛЯТОРА VELOCI

Ваш регулятор снабжён функцией защиты от перегрева. Если температура регулятора достигнет пороговой, мотор будет временно отключён, однако функции поворота останутся рабочими. Когда эта защита активирована, диод регулятора будет мигать ЗЕЛЁНЫМ/КРАСНЫМ одновременно. Просто подождите несколько минут пока регулятор остынет и функции модели восстановятся.

Перегрев может происходить из-за:

- a. Езды на реверсе более 8 секунд
- b. Используемый мотор имеет меньшее количество витков чем нужно.
- c. Слишком сильное трение шестерней.
- d. Не правильно подобранные шестерни.
- e. Постоянная резкая смена газ/реверс.
- f. Частое использование тормоза.
- g. Недостаточная вентиляция.

9 ПОДСТРОЙКА ЖЁСТКОСТИ АМОРТИЗАТОРОВ

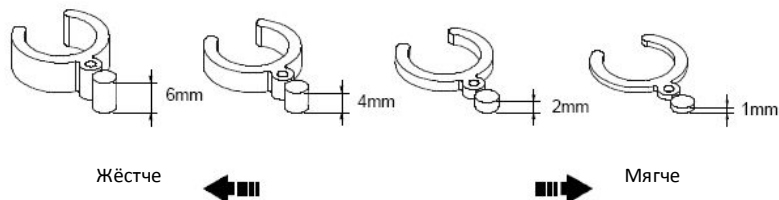
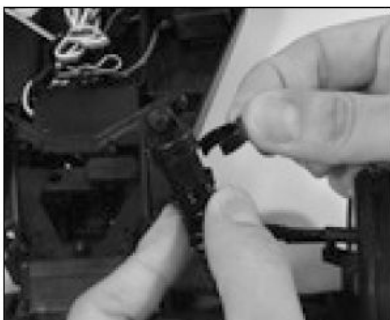

Используйте клипсы из комплекта для настройки жёсткости амортизаторов.

10 КОЛЁСА И ШИНЫ



- a. Снимите колесо, используя крестовидный инструмент.
- b. Произведите замену, если колесо износилось, или для модификации.
- c. Затяните крепление колеса.

11

ТЕХ.ОБСЛУЖИВАНИЕ

- a. Всегда вынимайте батарею, если машина не используется.
- b. Тщательно вычищайте агрегаты от пыли, грязи перед хранением.
- c. Никогда не используйте химические составы для очистки компонентов, так как это может повредить электронику и пластиковые детали. Используйте сжатый воздух, кисти и зубные щётки для чистки.

12

ОСНОВЫ ВОЖДЕНИЯ



стоп (нейтрал)



тормоз



реверс



ускорение

12

ПОДСКАЗКИ ВОДИТЕЛЮ

а. Направляйте антенну передатчика прямо.

б. Нажимайте газ плавно, попробуйте порулить влево/вправо.

с. Практикуйтесь с ручкой газа, чтобы привыкнуть к скорости машины.

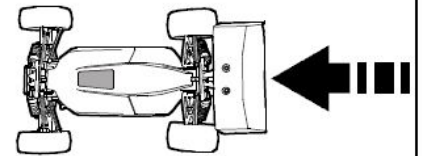
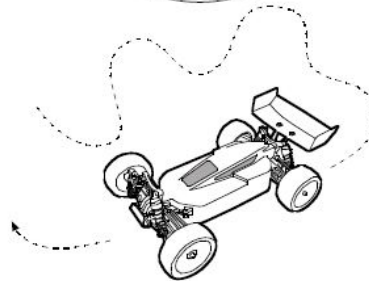
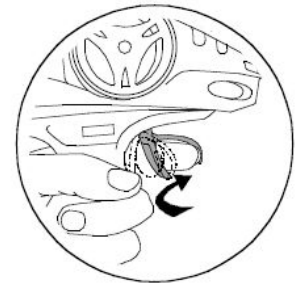
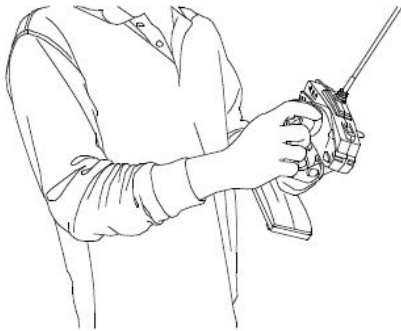

д. Если вы путаетесь с направлением, поверните передатчик как вам удобно.

е. Для начала настройте руль на передатчике так, чтобы модель поворачивала плавно.

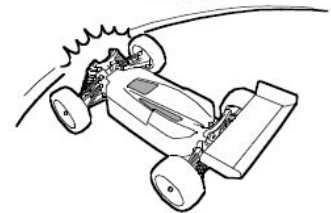
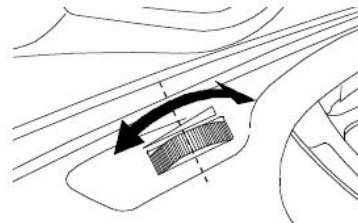
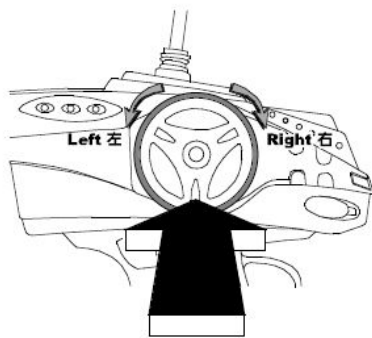

ф. Попробуйте ездить по 8-ке, так вы освоитесь с направлением.

г. Следите за ручкой газа на поворотах.

х. После того как освоитесь с управлением, увеличивайте скорость на упражнениях.

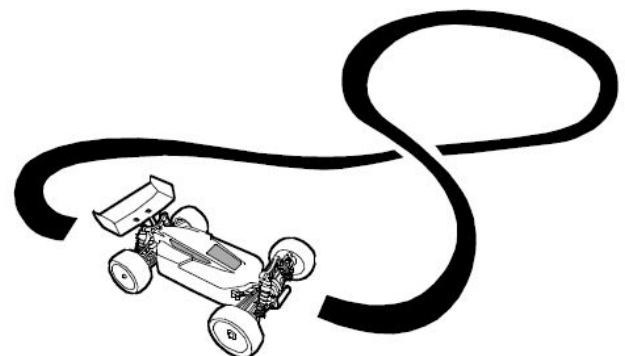
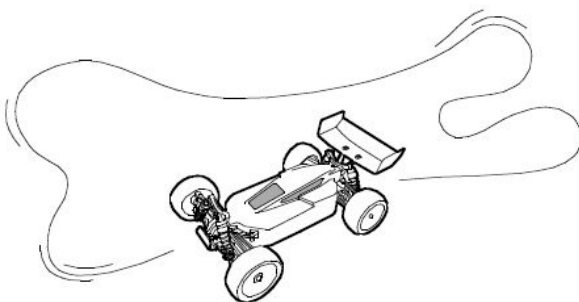

PHOENIX ST II BXII

УСТРАНЕНИЕ НЕПОЛАДОК

Краткий перечень возможных неисправностей

Описание	Причина	Решение
Модель замедляется	Перегрев регулятора	Дайте остыть попробуйте позже
Прерывания	Проблемы с питанием	Проверьте проводку, питание передатчика, кристалл Проверьте клеммы мотора.
Перегрев мотора	Сильное трение шестерней	Дайте мотору остыть, отрегулируйте зазор шестерней
Нет питания	Батарея разряжена Батарея отключена	Зарядите батарею Подключите батарею
Газ не работает	Мотор отключён Мотор сгорел Работает только руление Модель не останавливается	Подключите мотор Замените мотор Защитная функция регулятора скорости включена. Триммируйте газ в нейтральном положении
Не поворачивает	Серво отключено Тяга поворота заблокирована Бракованное серво	Подключите серво к приёмнику Разблокируйте тягу Замените серво